





TAKHUV – OPTIMAL

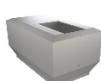

PLANEVO

INNEHÅLLSFÖRTECKNING

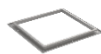
➤ UTELUFTSHUV - JDIO		2
➤ AVLUFTSHUV - JDAO		5
➤ KOMBIHUV - JDCO		8
➤ UTELUFTSHUV DUBBEL - JDID		11
➤ AVLUFTSHUV DUBBEL - JDAD		14
➤ TAKGENOMFÖRING - TGO		17
➤ BOTTENANSLUTNING REKTANGULÄR - JOBR		20
➤ BOTTENANSLUTNING CIRKULÄR - JOBC		22
➤ HUV & TAKGENOMFÖRING KOMBINATIONER		23
➤ BYGG OCH HÅLTAGNINGSMÅTT		23



UTELUFTSHUV- JDIO

➤ KVALITET

Planevos uteluftshuv – JDIO ingår i serien OPTIMAL och är konstruerad för låga tryckfall och enkelt montage.

 Bra Miljöval



➤ STANDARD

Uteluftshuv – JDIO, tillverkas i varmförzinkad stålplåt ZinkMagnesium (C4) och i ett brett utbud av kulörer (C4).

➤ KUNDANPASSNING

Utöver vår standard tillverkas även uteluftshuv – JDIO enligt kundönskemål med andra mått, material och/eller kulör.

➤ BESTÄLLNINGSKOD

Benämning:

Uteluftshuv 1200 Mörkgrå RAL 7011

Artikelnummer:

JDIO	120	05
TYP	AAA	BB

Produkt
Storlek [mm]
Material/Kulör
ZinkMagnesium ZM310 (std)-01
Aluzink AZ185-02
Rostfritt 1.4301-03
Svart (RAL 9005)-04
Mörkgrå (RAL 7011)-05
Zinkgrå (RAL 7040)-06
Ljusgrå (RAL 7044)-07
Vit (RAL 9002)-08
Brun (RAL 8017)-09
Faluröd (RAL 3009)-10
Tegelröd (RAL 8004)-11
Koppargrön (RAL 6021)-12
Silvermetallic (RAL 9006)-13
Mörk silvermetallic (RAL 9007)-14
Kopparmetallic (RAL 8003)-15
Grafitgrå (RAL 7016)-16
Syrafast rostfritt 1.4404-17
Kundanpassad-18

UTELUFTSHUV- JDIO

➤ DIMENSIONER

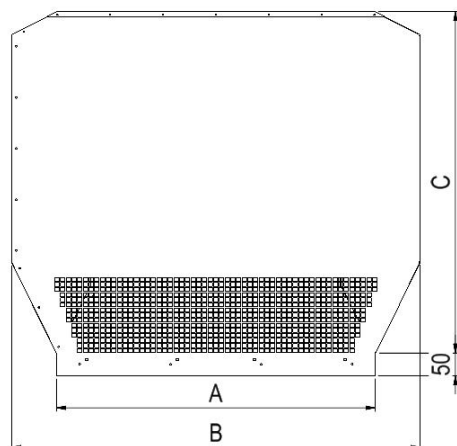

JDIO			
Storlek	A [mm]	B [mm]	C [mm]
020	400	550	500
030	500	650	550
040	600	800	650
050	700	900	750
060	800	1050	850
080	1000	1300	1050
100	1200	1600	1250
120	1400	1800	1250
140	1600	2100	1400
160	1800	2300	1850
180	2000	2600	1950
200	2200	2800	2200

UTELUFTSHUV- JDIO

► DIMENSIONERING

Rekommenderat användningsområde är gråmarkerat i grafen.

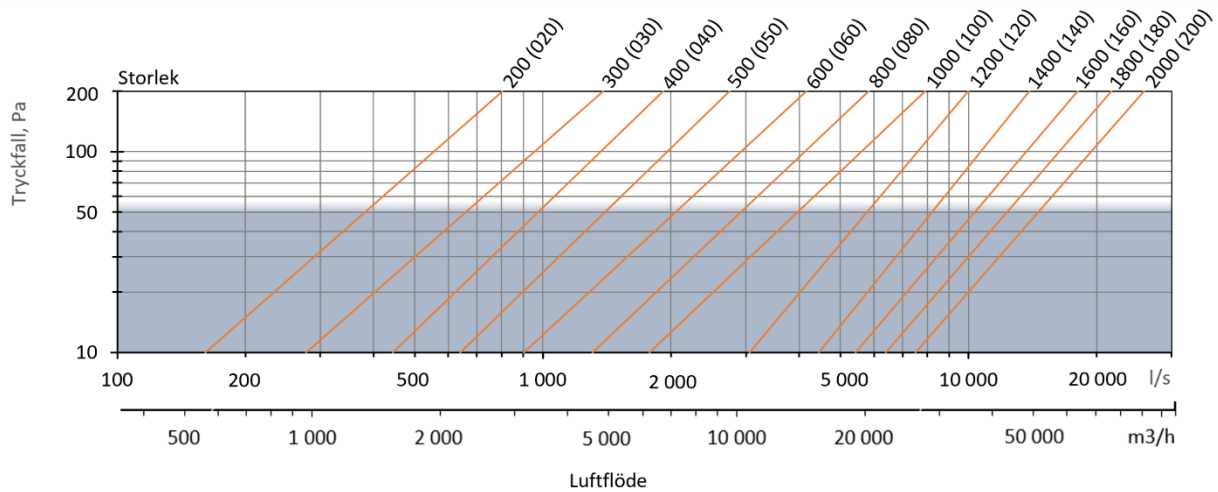

AVLUFTSHUV- JDAO

➤ KVALITET

Planevos avluftshuv – JDAO ingår i serien OPTIMAL och är konstruerad för låga tryckfall och enkelt montage.

 Bra Miljöval



➤ STANDARD

Avluftshuv – JDAO, tillverkas i varmförzinkad stålplåt ZinkMagnesium (C4) och i ett brett utbud av kulörer (C4).

➤ KUNDANPASSNING

Utöver vår standard tillverkas även avluftshuv – JDAO enligt kundönskemål med andra mått, material och/eller kulör.

➤ BESTÄLLNINGSKOD

Benämning:

Avluftshuv 600 Faluröd RAL 3009

Artikelnummer:

JDAO	060	10
TYP	AAA	BB

Produkt
Storlek [mm]
Material/Kulör
ZinkMagnesium ZM310 (std)-01
Aluzink AZ185-02
Rostfritt 1.4301-03
Svart (RAL 9005)-04
Mörkgrå (RAL 7011)-05
Zinkgrå (RAL 7040)-06
Ljusgrå (RAL 7044)-07
Vit (RAL 9002)-08
Brun (RAL 8017)-09
Faluröd (RAL 3009)-10
Tegelröd (RAL 8004)-11
Koppargrön (RAL 6021)-12
Silvermetallic (RAL 9006)-13
Mörk silvermetallic (RAL 9007)-14
Kopparmetallic (RAL 8003)-15
Grafitgrå (RAL 7016)-16
Syrafast rostfritt 1.4404-17
Kundanpassad-18



AVLUFTSHUV- JDAO

➤ DIMENSIONER

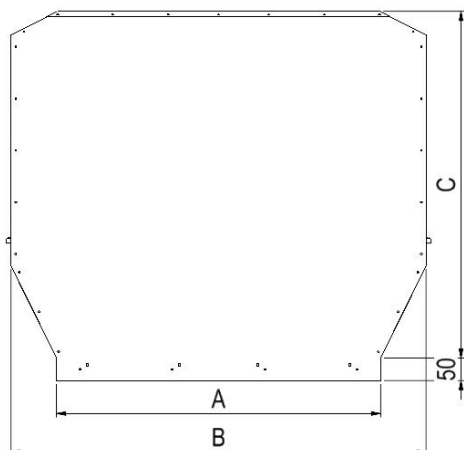

JDAO			
Storlek	A [mm]	B [mm]	C [mm]
020	400	550	500
030	500	650	550
040	600	800	650
050	700	900	750
060	800	1050	850
080	1000	1300	1050
100	1200	1600	1250
120	1400	1800	1250
140	1600	2100	1400
160	1800	2300	1850
180	2000	2600	1900
200	2200	2800	2200



AVLUFTSHUV- JDAO

► DIMENSIONERING

Rekommenderat användningsområde är gråmarkerat i grafen.

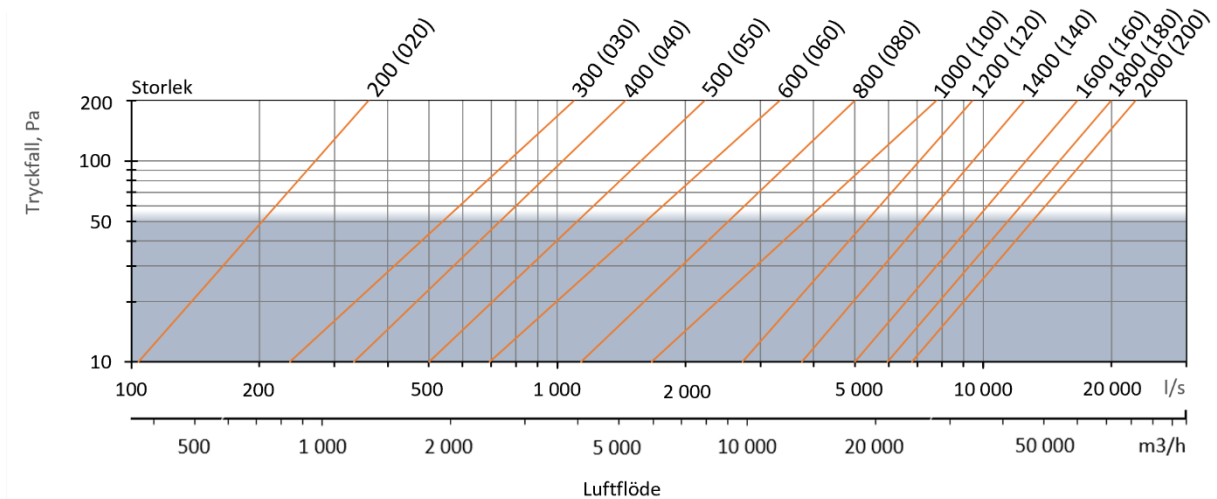

KOMBIHUV- JDCO

➤ KVALITET

Planevos kombihuv – JDCO ingår i serien OPTIMAL och är konstruerad för låga tryckfall och enkelt montage.

 Bra Miljöval

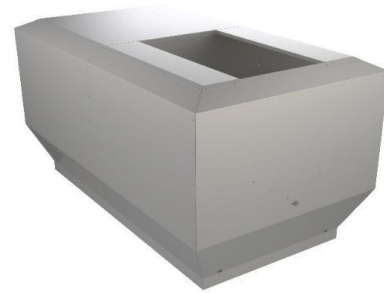

➤ STANDARD

Kombihuv – JDCO, tillverkas i varmförzinkad stålplåt ZinkMagnesium (C4) och i ett brett utbud av kulörer (C4).

➤ KUNDANPASSNING

Utöver vår standard tillverkas även kombihuv – JDCO enligt kundönskemål med andra mått, material och/eller kulör.

➤ BESTÄLLNINGSKOD

Benämning:

Kombihuv 1800 ZinkMagnesium ZM310

Artikelnummer:

JDCO	180	01
TYP	AAA	BB

Produkt
Storlek [mm]
Material/Kulör
ZinkMagnesium ZM310 (std)-01
Aluzink AZ185-02
Rostfritt 1.4301-03
Svart (RAL 9005)-04
Mörkgrå (RAL 7011)-05
Zinkgrå (RAL 7040)-06
Ljusgrå (RAL 7044)-07
Vit (RAL 9002)-08
Brun (RAL 8017)-09
Faluröd (RAL 3009)-10
Tegelröd (RAL 8004)-11
Koppargrön (RAL 6021)-12
Silvermetallic (RAL 9006)-13
Mörk silvermetallic (RAL 9007)-14
Kopparmetallic (RAL 8003)-15
Grafitgrå (RAL 7016)-16
Syrafast rostfritt 1.4404-17
Kundanpassad-18



KOMBIHUV- JDCO

► DIMENSIONER

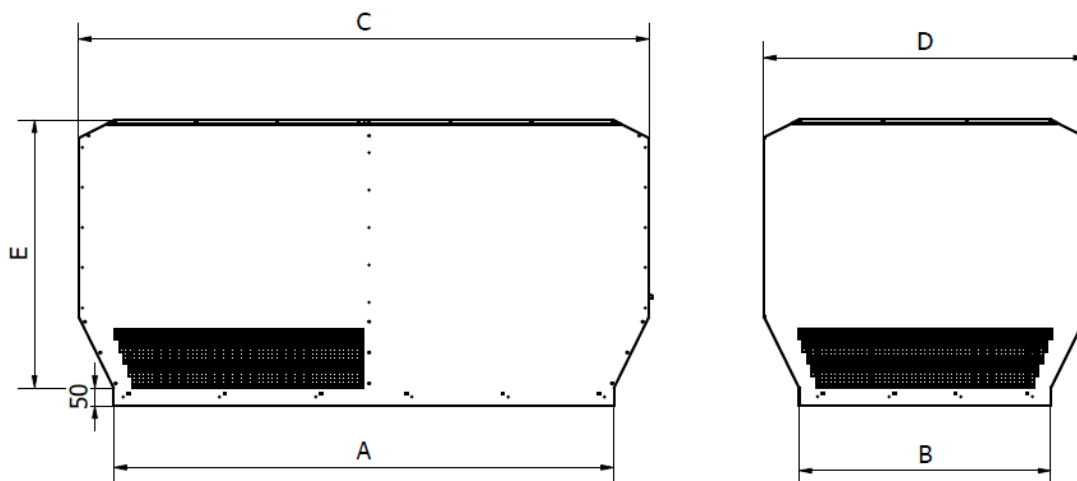

JDCO					
Storlek	A [mm]	B [mm]	C [mm]	D [mm]	E [mm]
020	800	400	950	550	500
030	1000	500	1150	650	550
040	1200	600	1400	800	650
050	1400	700	1600	900	750
060	1600	800	1850	1050	850
080	2000	1000	2300	1300	1050
100	2400	1200	2800	1600	1250
120	2800	1400	3200	1800	1250
140	3200	1600	3700	2100	1400
160	3600	1800	4100	2300	1850
180	4000	2000	4600	2600	1900
200	4400	2200	5000	2800	2200



KOMBIHUV- JDCO

► DIMENSIONERING

Rekommenderat användningsområde är gråmarkerat i grafen.

Uteluft

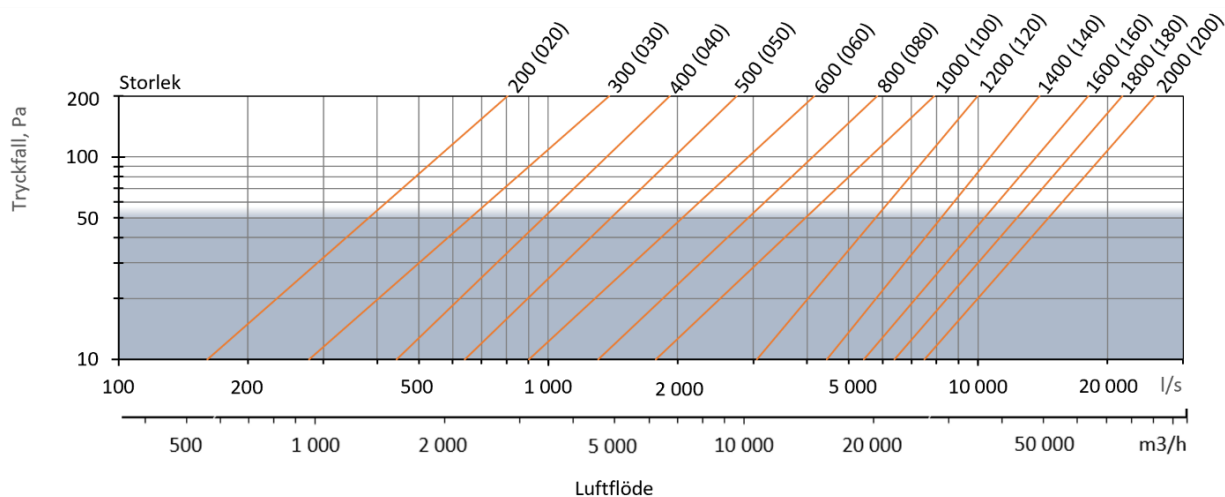

Avluft

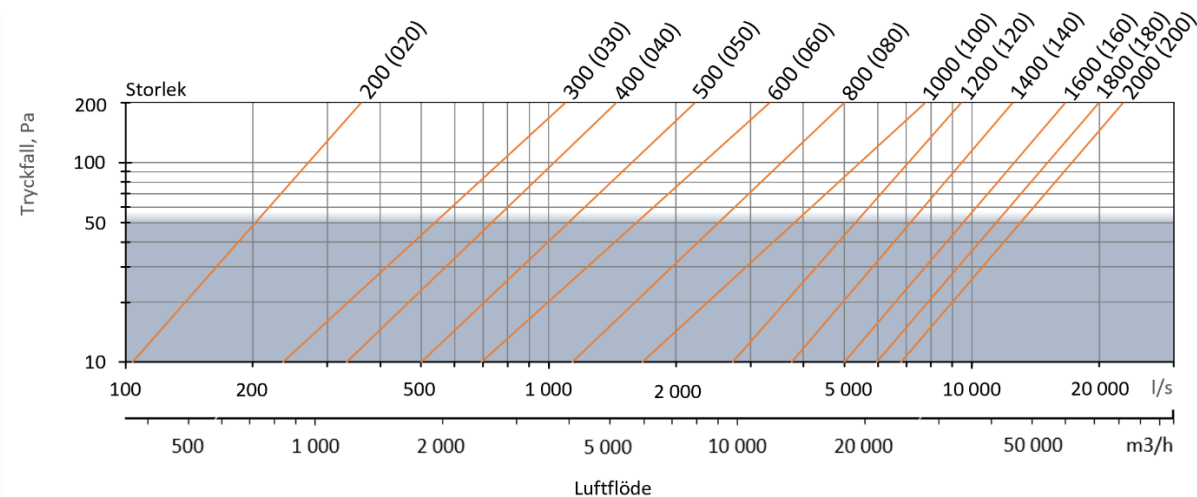

UTELUFTSHUV DUBBEL - JDID

➤ KVALITET

Planevos uteluftshuv dubbel – JDID ingår i serien OPTIMAL och är konstruerad för låga tryckfall och enkelt montage.



➤ STANDARD

Uteluftshuv dubbel – JDID, tillverkas i varmförzinkad stålplåt ZinkMagnesium (C4) och i ett brett utbud av kulörer (C4).

➤ KUNDANPASSNING

Utöver vår standard tillverkas även uteluftshuv dubbel– JDID enligt kundönskemål med andra mått, material och/eller kulör.

➤ BESTÄLLNINGSKOD

Benämning:

Uteluftshuv dubbel 800 ZinkMagnesium ZM310

Artikelnummer:

JDIO	080	01
TYP	AAA	BB

Produkt
Storlek [mm]
Material/Kulör
ZinkMagnesium ZM310 (std)-01
Aluzink AZ185-02
Rostfritt 1.4301-03
Svart (RAL 9005)-04
Mörkgrå (RAL 7011)-05
Zinkgrå (RAL 7040)-06
Ljusgrå (RAL 7044)-07
Vit (RAL 9002)-08
Brun (RAL 8017)-09
Faluröd (RAL 3009)-10
Tegelröd (RAL 8004)-11
Koppargrön (RAL 6021)-12
Silvermetallic (RAL 9006)-13
Mörk silvermetallic (RAL 9007)-14
Kopparmetallic (RAL 8003)-15
Grafitgrå (RAL 7016)-16
Syrafast rostfritt 1.4404-17
Kundanpassad-18

UTELUFTSHUV DUBBEL - JDID

► DIMENSIONER

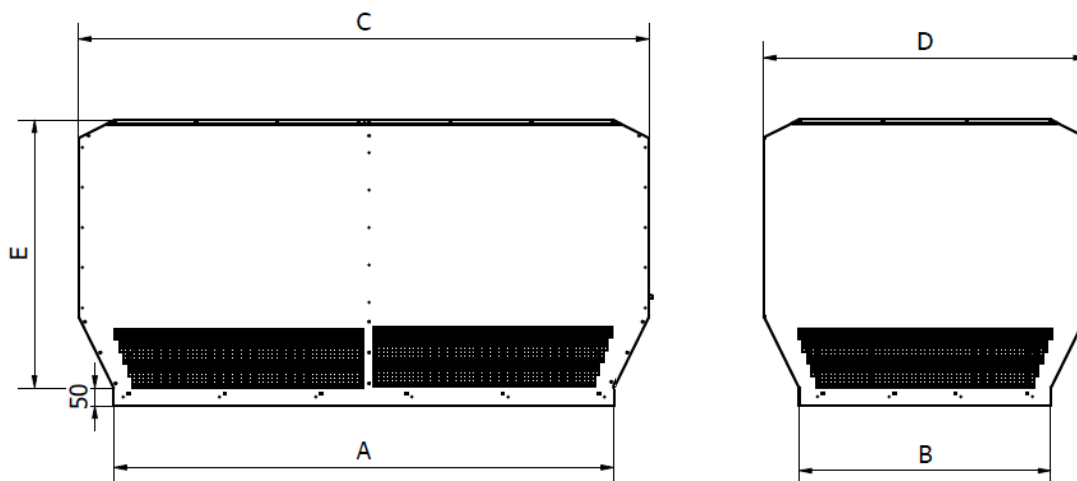

JDID					
Storlek	A [mm]	B [mm]	C [mm]	D [mm]	E [mm]
020	800	400	950	500	500
030	1000	500	1150	650	550
040	1200	600	1400	800	650
050	1400	700	1600	900	750
060	1600	800	1850	1050	850
080	2000	1000	2300	1300	1050
100	2400	1200	2800	1600	1250
120	2800	1400	3200	1800	1250
140	3200	1600	3700	2100	1400
160	3600	1800	4100	2300	1850
180	4000	2000	4600	2600	1900
200	4400	2200	5000	2800	2200



UTELUFTSHUV DUBBEL - JDID

► DIMENSIONERING

Rekommenderat användningsområde är gråmarkerat i grafen.

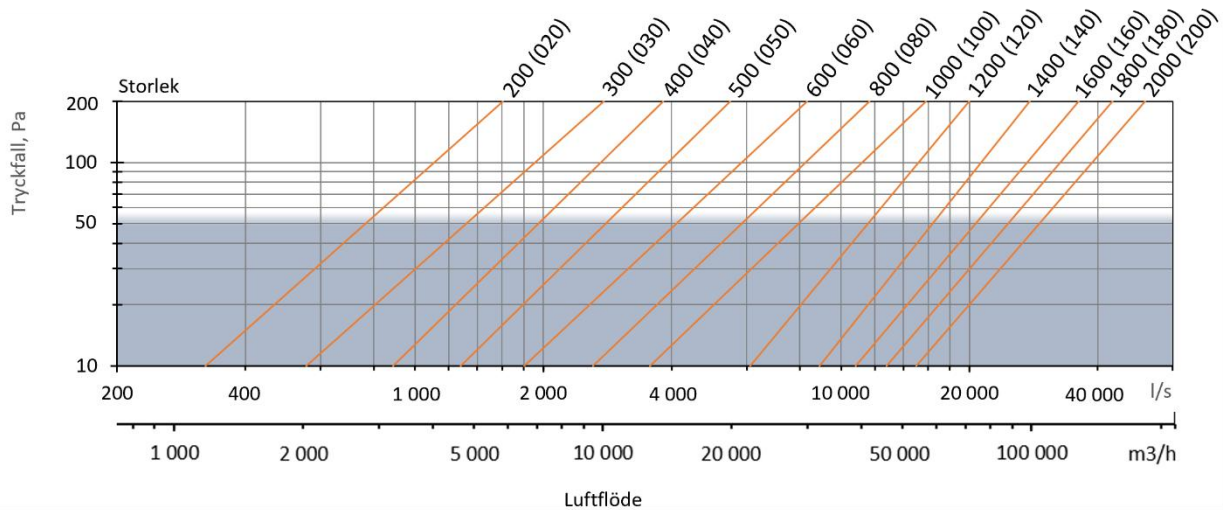

AVLUFTSHUV DUBBEL - JDAD

➤ KVALITET

Planevos avluftshuv dubbel – JDAD ingår i serien OPTIMAL och är konstruerad för låga tryckfall och enkelt montage.



➤ STANDARD

Avluftshuv dubbel – JDAD, tillverkas i varmförzinkad stålplåt ZinkMagnesium (C4) och i ett brett utbud av kulörer (C4).

➤ KUNDANPASSNING

Utöver vår standard tillverkas även avluftshuv dubbel – JDAD enligt kundönskemål med andra mått, material och/eller kulör.

➤ BESTÄLLNINGSKOD

Benämning:

Avluftshuv dubbel 1400 ZinkMagnesium ZM310

Artikelnummer:

JDAD	140	01
TYP	AAA	BB

Produkt
Storlek [mm]
Material/Kulör
ZinkMagnesium ZM310 (std)-01
Aluzink AZ185-02
Rostfritt 1.4301-03
Svart (RAL 9005)-04
Mörkgrå (RAL 7011)-05
Zinkgrå (RAL 7040)-06
Ljusgrå (RAL 7044)-07
Vit (RAL 9002)-08
Brun (RAL 8017)-09
Faluröd (RAL 3009)-10
Tegelröd (RAL 8004)-11
Koppargrön (RAL 6021)-12
Silvermetallic (RAL 9006)-13
Mörk silvermetallic (RAL 9007)-14
Kopparmetallic (RAL 8003)-15
Grafitgrå (RAL 7016)-16
Syrafast rostfritt 1.4404-17
Kundanpassad-18

AVLUFTSHUV DUBBEL - JDAD

➤ DIMENSIONER

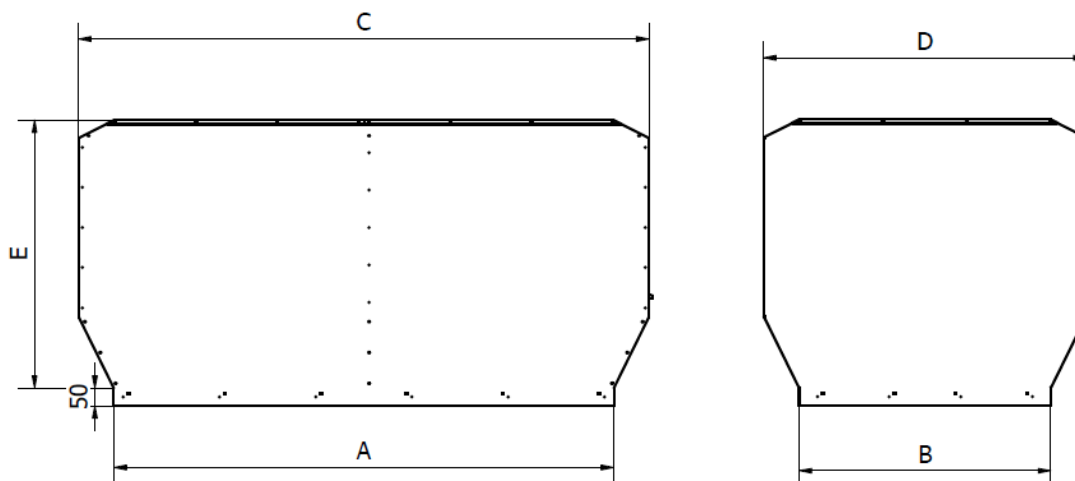

JDAD					
Storlek	A [mm]	B [mm]	C [mm]	D [mm]	E [mm]
020	800	400	950	550	500
030	1000	500	1150	650	550
040	1200	600	1400	800	650
050	1400	700	1600	900	750
060	1600	800	1850	1050	850
080	2000	1000	2300	1300	1050
100	2400	1200	2800	1600	1250
120	2800	1400	3200	1800	1250
140	3200	1600	3700	2100	1400
160	3600	1800	4100	2300	1850
180	4000	2000	4600	2600	1900
200	4400	2200	5000	2800	2200



AVLUFTSHUV DUBBEL - JDAD

► DIMENSIONERING

Rekommenderat användningsområde är gråmarkerat i grafen.

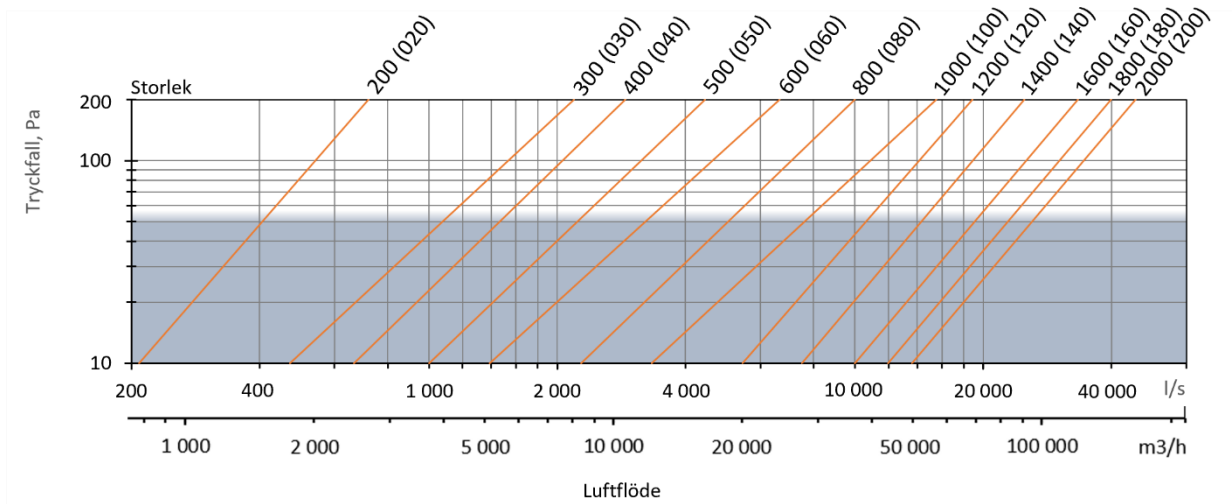

TAKGENOMFÖRING - TGO

➤ KVALITET

Planevos takgenomföring – TGO passar serien OPTIMAL och dess tillbehör.



➤ STANDARD

Takgenomföring – TGO, tillverkas i varmförzinkad stålplåt Z275 och levereras med lös vinkellist för montage på tak. Längd 800mm och isolering försedd med syntetisk väv är standard.

➤ KUNDANPASSNING

Utöver vår standard tillverkas även takgenomföring - TGO enligt kundönskemål med andra mått, material och invändig beklädnad.

➤ BESTÄLLNINGSKOD

Benämning:

Takgenomföring 100mm Kombi 1600 L800 Galv Väv

Artikelnummer:

	TGO	2	2	160	080	1	1
	TYP	A	B	CCC	DDD	E	F
Produkt							
Isolering							
50mm (std)-1							
100mm-2							
Typgodkänd EI30-3							
Typgodkänd EI60-4							
Variant							
Enkel-1							
Kombi-2							
Enkel inkl. ljudbaffel-3							
Kombi inkl. ljudbaffel-4							
Storlek [mm]							
Längd [mm]							
Material utvändigt							
Varmförzinkad stålplåt Z275 (std)-1							
Aluzink AZ185-2							
Rostfritt 1.4301-3							
Syrafast rostfritt 1.4404-4							
Material invändigt							
Syntetisk väv (std)-1							
Perforerad plåt-2							
Varmförzinkad stålplåt Z275-3							
Aluzink AZ185-4							
Rostfritt 1.4301-5							
Syrafast rostfritt 1.4404-6							

TAKGENOMFÖRING – TGO Enkel

DIMENSIONER

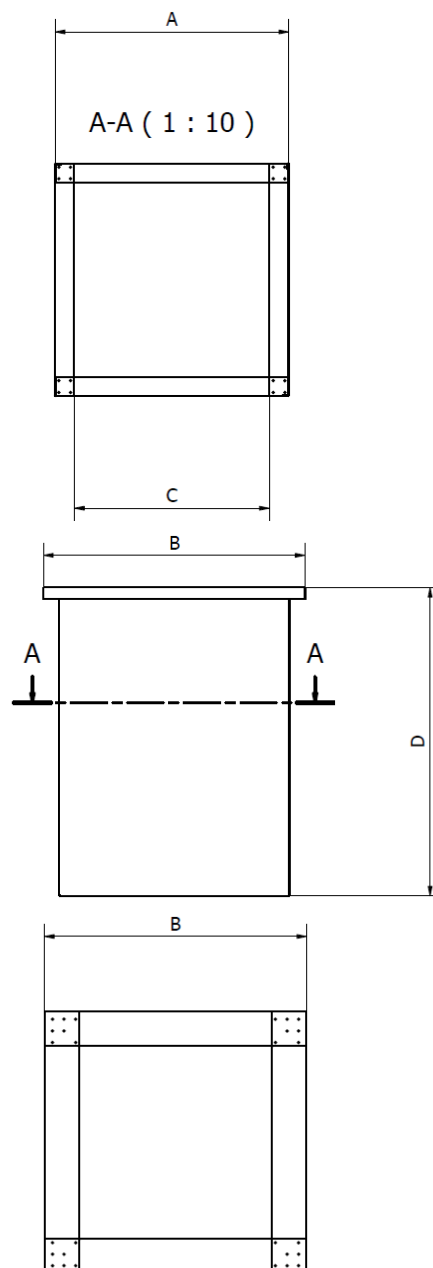

TGO Enkel					
Storlek	A [mm]	B [mm]	Isolering 50mm C [mm]	D [mm]	Isolering 100mm C [mm]
030	300	380	200	800	100
040	400	480	300	800	200
050	500	580	400	800	300
060	600	680	500	800	400
070	700	780	600	800	500
080	800	880	700	800	600
090	900	980	800	800	700
100	1000	1080	900	800	800
110	1100	1180	1000	800	900
120	1200	1280	1100	800	1000
130	1300	1380	1200	800	1100
140	1400	1480	1300	800	1200
150	1500	1580	1400	800	1300
160	1600	1680	1500	800	1400
170	1700	1780	1600	800	1500
180	1800	1880	1700	800	1600
190	1900	1980	1800	800	1700
200	2000	2080	1900	800	1800



TAKGENOMFÖRING – TGO Kombi

DIMENSIONER

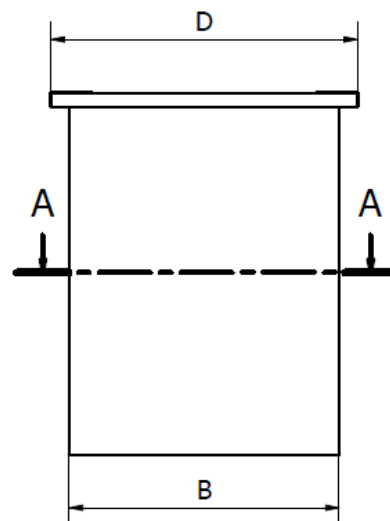
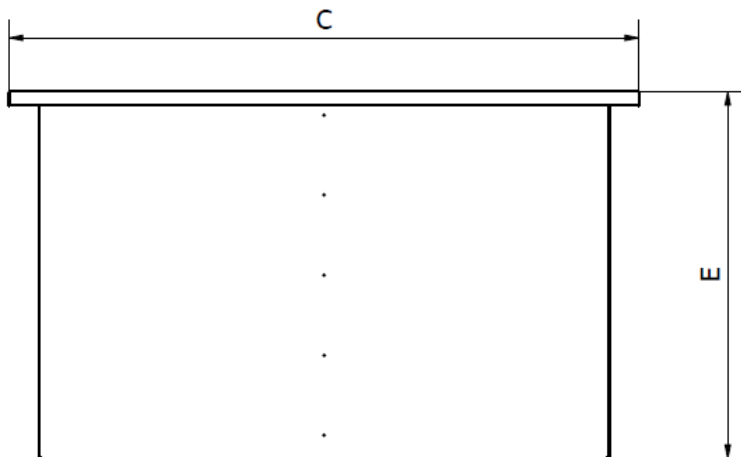

TGO Kombi								
Storlek	A [mm]	B [mm]	C [mm]	D [mm]	E [mm]	Isolering 50mm F [mm]	G [mm]	Isolering 100mm F [mm]
020	650	300	780	380	800	200	150	100
030	850	400	980	480	800	300	150	200
040	1050	500	1180	580	800	400	150	300
050	1250	600	1380	680	800	500	150	400
060	1450	700	1580	780	800	600	150	500
080	1850	900	1980	980	800	800	150	700
090	2050	1000	2180	1080	800	900	150	800
100	2250	1100	2380	1180	800	1000	150	900
110	2450	1200	2580	1280	800	1100	150	1000
120	2650	1300	2780	1380	800	1200	150	1100
130	2850	1400	2980	1480	800	1300	150	1200
140	3050	1500	3180	1580	800	1400	150	1300
150	3250	1600	3380	1680	800	1500	150	1400
160	3450	1700	3580	1780	800	1600	150	1500
170	3650	1800	3780	1880	800	1700	150	1600
180	3850	1900	3980	1980	800	1800	150	1700
190	4050	2000	4180	2080	800	1900	150	1800
200	4250	2100	4380	2180	800	2000	150	1900

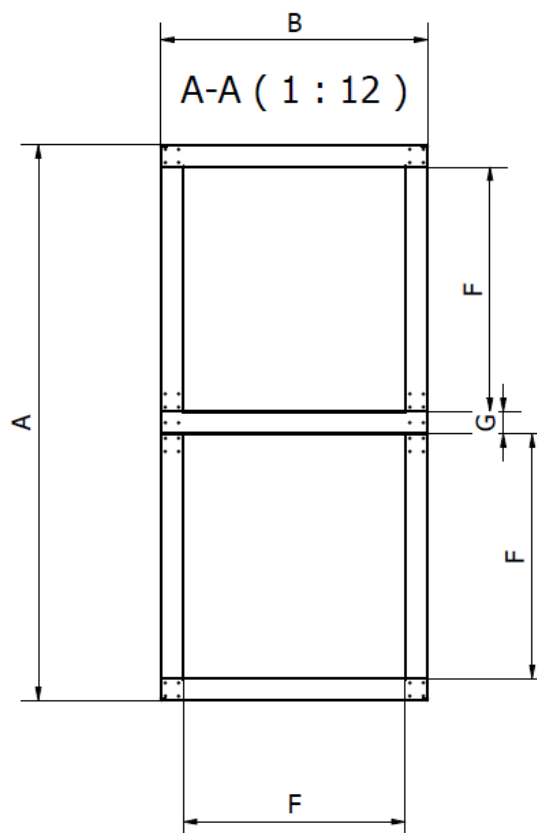

BOTTENANSLUTNING REKTANGULÄR - JOBR

➤ KVALITET

Planevos bottenanslutning rektangulär – JOBR passar takgenomföring TGO både som enkel och kombi. Vid kombigenomföring används dubbla anslutningar.

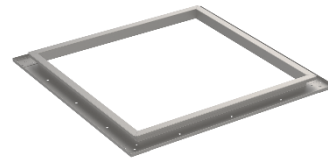

➤ STANDARD

Bottenanslutning rektangulär – JOBR, tillverkas i varmförzinkad stålplåt Z275. JOBR beställs separat och levereras med löst till takgenomföring TGO.

➤ KUNDANPASSNING

Utöver vår standard tillverkas även bottenanslutning rektangulär - JOBR enligt kundönskemål med andra mått och material.

➤ BESTÄLLNINGSKOD

Benämning:

Bottenanslutning rektangulär 800 800x800 50mm PG

Artikelnummer:

	JOBR	1	080
	TYP	A	BBB
Produkt			
Isolering			
50mm (std)-1			
100mm-2			
Storlek [mm]			

BOTTENANSLUTNING REKTANGULÄR - JOBR

► DIMENSIONER

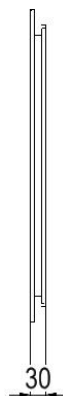
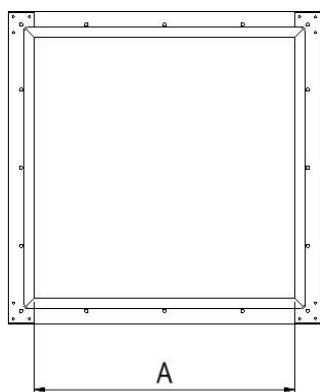

Storlek	JOB Isolering		KOMBINERAS med TGO	
	50mm A [mm]	100mm A [mm]	Enkel	Kombi
020	200	100	030	020
030	300	200	040	030
040	400	300	050	040
050	500	400	060	050
060	600	500	070	060
070	700	600	080	070
080	800	700	090	080
090	900	800	100	090
100	1000	900	110	100
110	1100	1000	120	110
120	1200	1100	130	120
130	1300	1200	140	130
140	1400	1300	150	140
150	1500	1400	160	150
160	1600	1500	170	160
170	1700	1600	180	170
180	1800	1700	190	180
190	1900	1800	200	190
200	2000	1900		200

BOTTENANSLUTNING CIRKULÄR - JOBC

➤ KVALITET

Planevos bottenanslutning cirkulär – JOBC passar takgenomföring TGO både som enkel och kombi. Vid kombigenomföring används dubbla anslutningar.



➤ STANDARD

Bottenanslutning cirkulär – JOBC, tillverkas i varmförzinkad stålplåt Z275. JOBC beställs separat och levereras med löst till takgenomföring TGO.

➤ KUNDANPASSNING

Utöver vår standard tillverkas även bottenanslutning cirkulär - JOBC enligt kundönskemål med andra mått och material.

➤ BESTÄLLNINGSKOD

Benämning:

Bottenanslutning cirkulär 700 Ø315 50/1000mm Nippel

Artikelnummer:

	JOBC	070	0310
	TYP	AAA	BBB
Produkt			
Storlek (motsvarande TGO) [mm]			
Diameter Ø [mm]			

► Enkelhuv & Takgenomföring Enkel

Uteluftshuv - JDIO och Avluftshuv – JDAO kombineras med Takgenomföring – TGO Enkel enligt tabell.

HUV OCH TAKGENOMFÖRING KOMBINATIONER

JDIO / JDAO		TGO Enkel	
Storlek		Storlek	
[mm]	AAA	[mm]	CCC
200	020	300	030
300	030	400	040
400	040	500	050
500	050	600	060
600	060	700	070
800	080	900	090
1000	100	1100	110
1200	120	1300	130
1400	140	1500	150
1600	160	1700	170
1800	180	1900	190
2000	200	2100	210

BYGG OCH HÅLTAGNINGSMÅTT

TGO Enkel					
Storlek genomföring		Byggmått [mm]		Håltagningsmått [mm]	
[mm]	CCC	Längd	Bredd	Längd	Bredd
300	030	305	305	325	325
400	040	405	405	425	425
500	050	505	505	525	525
600	060	605	605	625	625
700	070	705	705	725	725
900	090	905	905	925	925
1100	110	1105	1105	1125	1125
1300	130	1305	1305	1325	1325
1500	150	1505	1505	1525	1525
1700	170	1705	1705	1725	1725
1900	190	1905	1905	1925	1925
2100	210	2105	2105	2125	2125

► Kombi- Dubbelhuv & Takgenomföring Kombi

Kombihuv – JDCO, Uteluftshuv Dubbel – JDID och Avluftshuv Dubbel – JDAD kombineras med Takgenomföring – TGO Kombi enligt tabell.

HUV OCH TAKGENOMFÖRING KOMBINATIONER

JDCO / JDID / JDAD		TGO Kombi	
Storlek		Storlek	
[mm]	AAA	[mm]	CCC
200	020	200	020
300	030	300	030
400	040	400	040
500	050	500	050
600	060	600	060
800	080	800	080
1000	100	1000	100
1200	120	1200	120
1400	140	1400	140
1600	160	1600	160
1800	180	1800	180
2000	200	2000	200

BYGG OCH HÅLTAGNINGSMÅTT

TGO Kombi					
Storlek genomföring		Byggmått [mm]		Håltagningsmått [mm]	
[mm]	CCC	Längd	Bredd	Längd	Bredd
200	020	655	305	675	325
300	030	855	405	875	425
400	040	1055	505	1075	525
500	050	1255	605	1275	625
600	060	1455	705	1475	725
800	080	1855	905	1875	925
1000	100	2255	1105	2275	1125
1200	120	2655	1305	2675	1325
1400	140	3055	1505	3075	1525
1600	160	3455	1705	3475	1725
1800	180	3855	1905	3875	1925
2000	200	4255	2105	4275	2125

